

JIMMY

RONLIGHT
היבואן הרשמי

מדריך למשתמש
שואב אבק ושוטף רצפות
JIMMY HW10 Pro

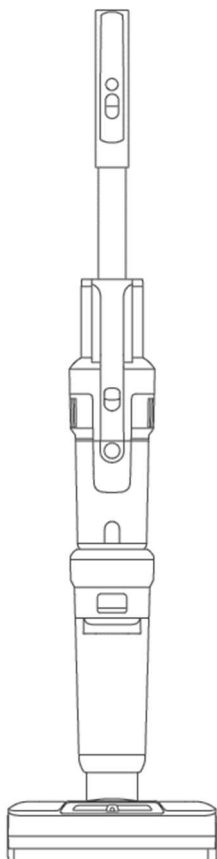

4.....	תאור המכשיר
5.....	תכולה
5.....	הרכבה ופרוק
8.....	הפעלה
13.....	ניקוי ותחזוקה
15.....	הוראות בטיחות
18.....	התגברות על תקלה
19.....	מפרט המוצר
20.....	הוראות בטיחות לשימוש במטען
20.....	הוראות בטיחות לשימוש בסוללת ליתיום
20.....	הוראות אזהרה לתחנת העגינה

לקוח יקר,

אנו מודים לך שרכשת שואב אבק ושוטף רצפות מבית Jimmy ומאחלים לך שימוש מהנה במוצר.

לשמירה על חיי המוצר לאורך זמן נא הקפד על ההנחיות הבאות:

הפעלה ראשונית:

- יש להתקין את מוט השואב בהתאם להנחיות שבמדריך למשתמש.

אחזקה:

- **השתמשו רק בחומרי ניקוי של חברת JIMMY :**
על כל מיכל מים מלא יש להוסיף פקק מלא אחד של חומר ניקוי.
- בסיום הפעולה מומלץ לבצע ניקוי עצמי בהתאם להוראות שבמדריך למשתמש.
- למניעת ריחות בסיום השימוש יש להקפיד לרוקן את מיכל המים המלוכלכים ולשמור אותו יבש.
- אין לכבס את מברשת הניקוי במכונת הכביסה.
- לפירוק המברשת יש להסיר את כיסוי המברשת ולמשוך את המברשת - ראו הסבר מפורט בעמוד 6 בחוברת.

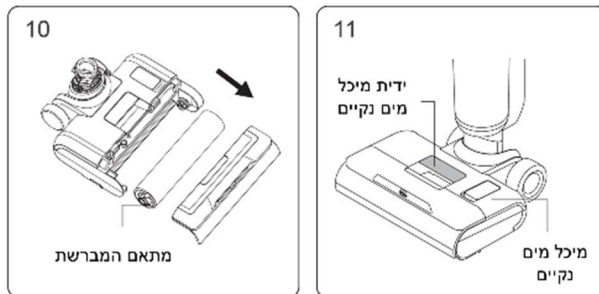

טעינה ואחסון:

- השתמש במטען מקורי בלבד שסופק לך בערכה.
- זמן טעינה מלא כ- 4 שעות.
- באחסנה לטווח ארוך יש לבצע טעינה מלאה אחת ל- 3 חודשים.

תאור המכשיר

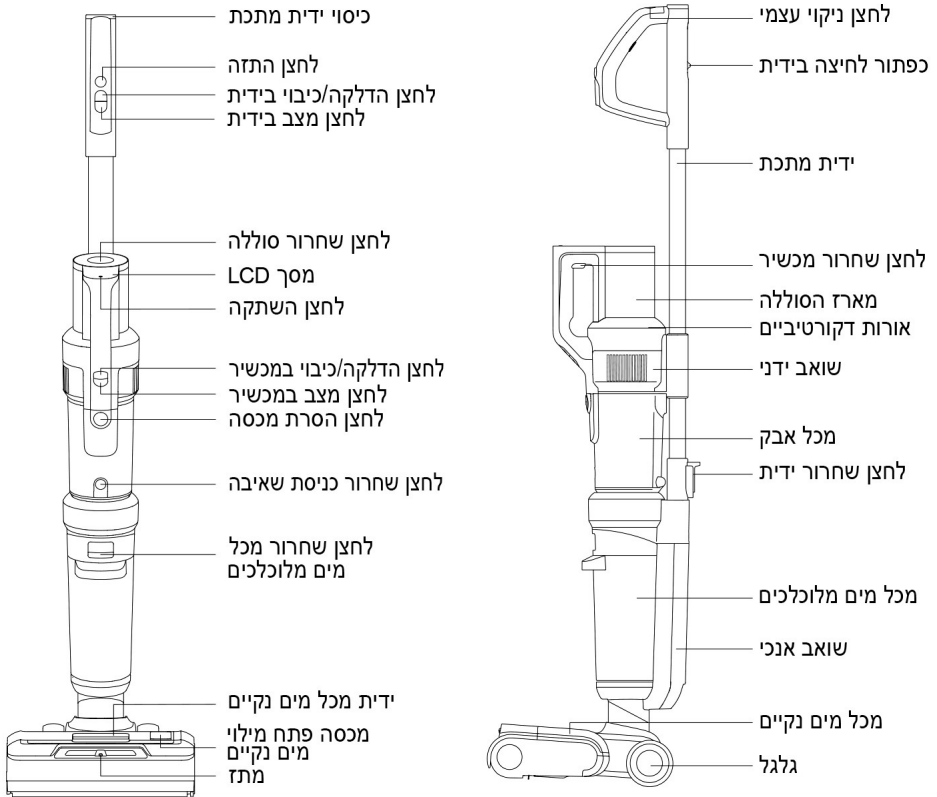

אביזרים

תושבת בסיס עליונה	מברשת ניקוי	חומר ניקוי	מברשת ריפוד	ספק כוח
בסיס טעינה	ראש מזרון חשמלי	מברשת צרה	מברשת גליל/רצפה	

מברשת ניקוי	מברשת שטיחים	שנאי חשמל	חומר ניקוי	מארז סוללה	ידית מתכת	ראש רצפה	שואב ידני
1	1	1	1	1	1	1	1
חוברת הוראות	תושבת 2	תושבת 1	בסיס טעינה	תושבת בסיס עליונה	מברשת צרה	מברשת ריפוד	ראש מזרן חשמלי
1	1	1	1	1	1	1	1

הרכבה ופירוק

לתשומת לבכם, לפני כל הרכבה או פירוק יש לוודא כי ספק הכוח מנותק משקע החשמל.

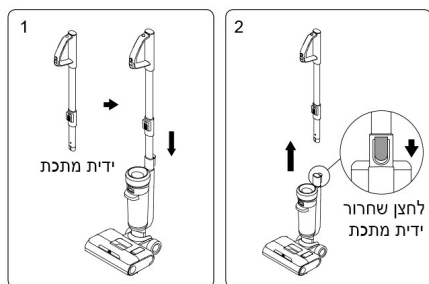

הרכבה ופירוק של ידית המתכת

הכניסו את הידית (צינור מתכת) לגוף הראשי בצורה אנכית עד לשמיעת "קליק" נעימה. ודאו כי הידית נעולה היטב (איור 1). להסרת הידית, לחצו על לחצן השחרור כלפי מטה עד הקצה ומשכו את הידית כלפי מעלה (איור 2).

הרכבה ופירוק של מארז הסוללה

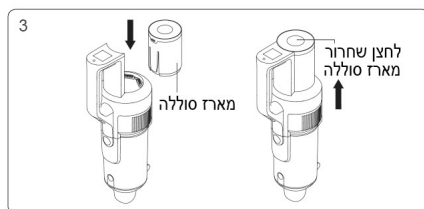

החליקו את מארז הסוללה לאורך החריץ ולחצו את מארז הסוללה כלפי מטה עד לשמיעת "קליק" הנעימה. לחצו על לחצן שחרור מארז הסוללה ומשכו את מארז הסוללה בכיוון החוצה מהשואב כדי לשלוף את מארז הסוללה.

הערה: אין צורך להוציא את מארז הסוללה לעתים קרובות, אלא רק אם נדרש להחליף את המארז.

הרכבה ופירוק שואב ידני

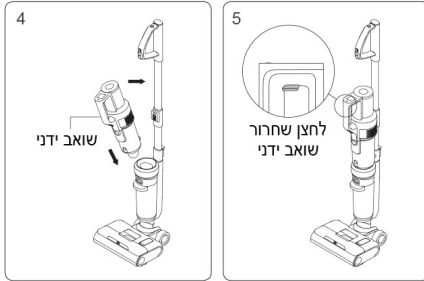

הרכיבו את מיכל האבק על השואב הידני, תוך התאמה לחריץ שעל השואב הידני. התקינו את השואב הידני בתוך צינור המתכת ולחצו פנימה עד לשמיעת "קליק" הנעילה (איור 4). המכשיר מוכן לפעול כשואב אנכי/עומד. להסרת שואב האבק הידני, לחצו על לחצן שחרור השואב הידני והרימו את שואב האבק הידני באלכסון כלפי מעלה. (איור 5).

הרכבת בסיס הטעינה

הרכיבו את תושבת הבסיס העליונה כך שתתאים לתושבת הבסיס עד להישמע קליק, כפי שמוצג באיור.

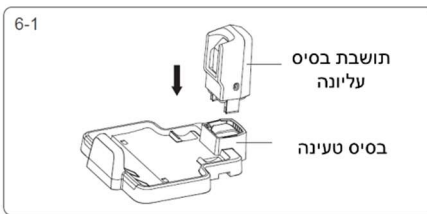

התקנת תושבות הצד

התקינו את שתי תושבות הטעינה על בסיס הטעינה עד לשמיעת "קליק" הנעילה.

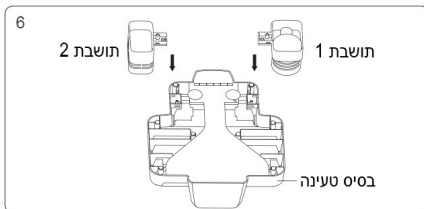

טעינת המכשיר

כדי להטעין את המכשיר באמצעות בסיס הטעינה, הרימו באמצעות ידיה האחיזה את המכשיר, כווננו את חריץ הטעינה בתחתית המכשיר אל שקע הטעינה בבסיס הטעינה והכניסו את המכשיר לבסיס הטעינה. כדי להשתמש במכשיר, אחזו בידית המכשיר והוציאו אותו מבסיס הטעינה.

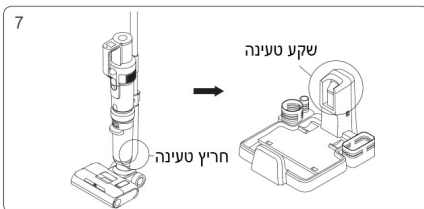

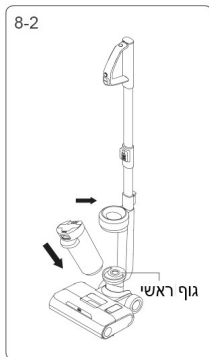

הרכבה ופירוק של מיכל מים מלוכלכים

להסרת מיכל המים המלוכלכים, החזיקו את המכשיר ביד אחת ואת מיכל המים המלוכלכים אחזו ביד השנייה, לחצו על לחצן שחרור מיכל המים המלוכלכים ושלפו החוצה את המיכל מתוך התושבת שלו (איור 8-1).

להרכבת מיכל המים המלוכלכים, הניחו את תחתית מיכל המים המלוכלכים לתוך התושבת שלו בגוף המכשיר הראשי, ולחצו את המיכל לתוך התושבת עד לשמיעת "קליק" הנעימה (איור 8-2).

הרכבה ופירוק של חלון ומברשת הגליל/רצפה

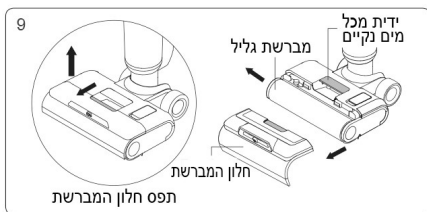

חלון המברשת: כדי להסיר את חלון המברשת, משכו את תפס חלון המברשת כלפי מעלה והסירו את חלון המברשת. כדי להרכיב את חלון המברשת, יישרו את התפסים בשני הצדדים של חלון המברשת עם החריצים בשני הצדדים של מכלול הרצפה. לחצו על חלון המברשת כלפי מטה עד לשמיעת "קליק" הנעימה (איור 9).

מברשת הגליל/רצפה:



כדי לפרק את גליל המברשת, הסירו תחילה את חלון המברשת, ומשכו את מתאם המברשת עם המברשת כלפי חוץ.

כדי להרכיב את גליל המברשת, החזיקו במתאם המברשת והחליקו את הגליל על הציר עד שגליל המברשת מגיע לקצה (איור 10).

הרכבה ופירוק של מיכל מים נקיים

להסרת מיכל המים הנקיים, אחזו בידית מיכל המים הנקיים ומשכו החוצה את המיכל. להרכבת מיכל המים הנקיים, החזירו את מיכל המים הנקיים לנחיר ויישרו את חלון המברשת (איור 11).

לתשומת לבכם, לפני הפעלה בפעם הראשונה, יש לטעון את סוללת המכשיר במלואה.

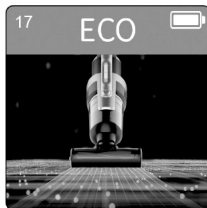
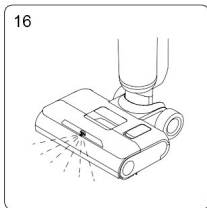
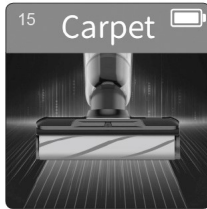
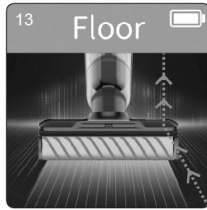
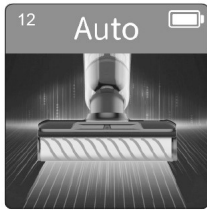

הפעלת השואב האנכי

הדליקו את המכשיר בלחיצה על לחצן הדלקה/כיבוי בידית. התצוגה והאור הדקורטיבי יידלקו. המכשיר עובר למצב אוטומטי "Auto" (ברירת מחדל) (איור 12).

בלחיצות על לחצן מצב בידית, תוכלו לבחור בין מצבי הפעלה של המכשיר: רצפה "Floor" (איור 13), טורבו "Turbo" (איור 14), שטיח "Carpet" (איור 15) וחזרה למצב אוטומטי.

לכיבוי המכשיר לחצו על לחצן הדלקה/כיבוי בידית. התצוגה והאור הדקורטיבי ייכבו.

הערות:

- לפני ניקוי שטיח, יש לנקות תחילה את מכלול הרצפה (לפרטים ראו בפרק ניקוי ותחזוקה בהמשך), והחליפו את מברשת הגליל.
- במהלך ניקוי רצפה או ניקוי עצמי, וודאו כי כיסוי המברשת מורם כלפי מעלה.
- במהלך ניקוי שטיח, וודאו כי כיסוי המברשת מורד כלפי מטה.
- כאשר רמת הסוללה נמוכה מ-20%, לא ניתן להעביר את המכשיר למצבים שטיח וטורבו.

התזת מים

בזמן השימוש בשואב האנכי, לחצו על לחצן התזה כדי להתיז מים. בכל לחיצה על הלחצן מים מותזים מלפנים (איור 16). להפסקת ההתזה הרפו מהלחצן.

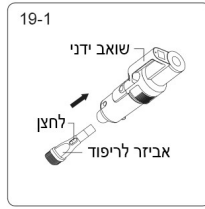

הפעלת השואב הידני

הסירו את השואב הידני והדליקו אותו בלחצן הדלקה/כיבוי במכשיר. התצוגה והאור הדקורטיבי יידלקו. המכשיר יפעל במצב ברירת המחדל חסכון "ECO" (איור 17). לחצו על לחצן מצב במכשיר כדי לעבור למצב מוגבר "MAX" (איור 18). לחיצה נוספת על הלחצן תחזיר את השואב הידני למצב "ECO". לכיבוי, לחצו על לחצן הדלקה/כיבוי במכשיר.

לשואב הידני ניתן לחבר אביזרים שונים:

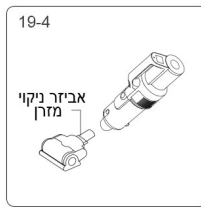
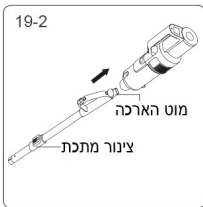

- מברשת ריפוד (איור 19-1).
- צינור הידית מתכת (19-2).
- פתחו את המכסה העליון של הידית, לחצו לחצן הידית כלפי מעלה כדי להאריך את הצינור והכניסו אותו בפתח הניקה.
- מברשת צרה (איור 19-3).

■ ראש למזרון חשמלי (איור 19-4), לניקוי אבק, שיער, קרדית אבק וכו' על המיטה או ספת בד.

הערות:

- 1) כאשר רמת הסוללה נמוכה מ-20%, לא ניתן לעבור למצב מוגבר "MAX".
- 2) אין לשאוב בשואב הידני מים וכל נוזל אחר, העלולים לגרום נזק למנוע.

הטענת הסוללה

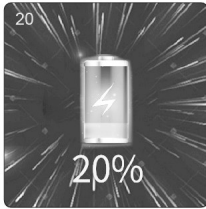

1. חברו את ספק הכוח לבסיס הטעינה ולשקע החשמל.
2. הניחו את השואב האנכי בתוך בסיס הטעינה. הטעינה תחל באופן אוטומטי (איור 20).
הערות:
(1) לפני השימוש הראשון, יש לטעון את מארז הסוללה במלואו.

לפני הטעינה השנייה, יש לרוקן את הסוללה כדי להבטיח את חיי מארז הסוללה;
(2) כאשר אינכם משתמשים בשואב תקופה ארוכה, יש לטעון את הסוללה אחת לשלושה חודשים;
(3) נתקו את המטען משקע החשמל כאשר הוא אינו בשימוש, כדי למנוע סכנה של מגע בטעות.

ייבוש המברשת

תכונה זו נועדה לייבש את המברשת כדי למנוע התרבות של חיידקים וריחות במברשת לחה. במצב טעינה, לחצו לחיצה ארוכה של 3 שניות על לחצן מצב בידית. המכשיר נכנס למצב ייבוש באוויר של המברשת למשך כ-4 שעות. במהלך תהליך הייבוש באוויר, האור הדקורטיבי דולק, וגליל המברשת יסתובב מעט במרווחים זמן כדי להתאים את מצב הייבוש באוויר (איור 21); לחצו שוב על הלחצן כדי לכבות את מצב הייבוש.

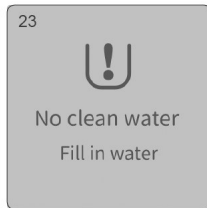

ניקוי עצמי של המברשת וצינור השאיבה

תכונה זו נועדה לנקות את נתיב אוויר השאיבה. במצב הטעינה, לחצו על לחצן הניקוי העצמי בידית (התצוגה באיור 22). לאחר השלמת הניקוי העצמי, המכשיר נכנס למצב ייבוש אוויר של המברשת וחוזר למצב הטעינה;
ניתן להפסיק את תהליך הניקוי העצמי בלחיצה על לחצן הדלקה/כיבוי, והמכשיר יחזור למצב טעינה.

הערות:

- (1) מצב ניקוי עצמי נועד רק לנקות את נתיב האוויר של מכלול הרצפה ומברשת הרצפה הקשה. אל תפעילו ניקוי עצמי על מברשת הגליל/רצפה
- (2) לפני הפעלת מצב הניקוי העצמי, יש לרוקן תחילה את המים המלוכלכים ממכל מים מלוכלכים, לבדוק שהמכשיר מונח היטב על בסיס הטעינה, ספק הכוח מחובר לשקע החשמל ולבסיס הטעינה, מיכל המים הנקיים 1/2 מלא לפחות; לאחר השלמת הניקוי העצמי, יש לרוקן מחדש את מיכל המים המלוכלכים.
- (3) לא ניתן להפעיל את מצב הניקוי העצמי כאשר רמת הטעינה של הסוללה היא 10% או פחות. במקרה כזה הטעינה של הסוללה ורק לאחר מכן הפעילו את מצב הניקוי העצמי.



מחונן מיכל מים נקיים ריק

בעת השימוש בהתזת מים, אם חסרים מים המכשיר יכריז ובתצוגה נרשם "No clean water, fill in water" (אין מים נקיים, מלאו מים) (איור 23 ואיור 24 מוצגים לסירוגין). כבו את המכשיר והוסיפו מים למיכל המים הנקיים. אם חסרים מים במיכל המים הנקיים במהלך פעולת הניקוי העצמי של המברשת, התהליך מופסק.

כדי להמשיך את תהליך הניקוי עצמי, הוסיפו מים למיכל המים הנקיים, רוקנו את מיכל המים המלוכלכים, ולאחר מכן הפעילו מחדש את מצב הניקוי העצמי. המסופק, ביחס של 1:1 מים נקיים, ניתן להוסיף למים חומר הניקוי של כ-1 פקק של הבקבוק עם חומר ניקוי לכל מיכל של מים נקיים. טמפרטורת המים לא תעלה 40°C מעל.

מילוי מים נקיים: הוציאו את מיכל המים הנקיים מהמכשיר, פתחו את מכסה פתח המילוי על ידי סיבובו לצד (איור 25). מלאו במים נקיים, והוסיפו במידה ונדרש את חומר הניקוי. התקינו מחדש את המכסה במקומו והחזירו את מיכל המים הנקיים למכשיר. וודאו כי הוא מותקן כראוי.

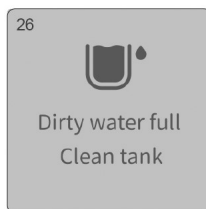

מחונן מיכל מים מלוכלכים מלא

כאשר מיכל מים מלוכלכים התמלא במהלך השימוש, פעולת המכשיר תופסק והמכשיר יכריז ויציג בתצוגה כי המיכל מלא ונדרש לרוקן אותו (איור 26 ואיור 27 מוצגים לסירוגין). הוציאו את מיכל המים המלוכלכים מהמכשיר, רוקנו אותו והחזירו את המיכל למכשיר.

אם מיכל המים המלוכלכים התמלא במהלך פעולת

הניקוי העצמי של המברשת, המכשיר יפסיק לפעול ותינתן תזכורת קולית. הוציאו את מיכל המים המלוכלכים מהמכשיר, רוקנו אותו והחזירו את המיכל למכשיר.

ריקון המים המלוכלכים: הוציאו את מיכל המים המלוכלכים מהמכשיר, פתחו את המכסה העליון והסירו את מסגרת המסנן. רוקנו את המיכל מהמים והשאירו, הרכיבו חזרה את מסגרת המסנן והמכסה והתקינו את המיכל במקומו במכשיר. (ראו גם בפרק ניקוי ותחזוקה בהמשך).

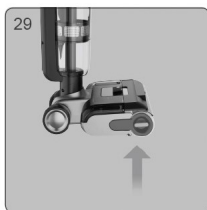

מחווני מברשת תקועה

כאשר מברשת הגליל נתקעה במהלך השימוש, פעולת המכשיר תופסק והמכשיר יכריז ויצגי בתצוגה כי המברשת תקועה ונדרש לנקות אותה (איור 28 ואיור 29 מוצגים לסירוגין). הוציאו את המברשת, נקו אותה מהלכלוך ומהשיער שהסתבר בה.

ניקוי המברשת:

הסירו את חלון המברשת והוציאו את המברשת מהמכשיר. חתכו באמצעות הלהב על מברשת הניקוי את השיער המפותל על גבי המברשת, ונקו את החומר הזר המחובר למברשת (איור 30) ולתא בתחתית המכשיר בו

מותקנת המברשת. התקינו מחדש את המברשת ואת החלון במקומם. (ראו ניקוי ותחזוקה מכלול רצפה).

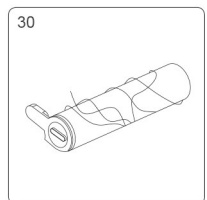

מחווני נתיב אוויר חסום

כאשר נתיב שאיבת האוויר חסום בשואב העומד במצב בעבודה או ניקוי עצמי, המכשיר מפסיק לפעול והוא יכריז על כך. יש לעקוב אחר ההוראות על מסך התצוגה כדי לבדוק את החלקים החסומים האפשריים ולנקותם (איורים 31-1, 31-2, 31-3, 31-4, 31-5).
כאשר נתיב שאיבת האוויר חסום בשואב הידני במצב בעבודה השואב יפסיק לפעול באופן אוטומטי. יש לנקות את מיכל האבק ואת מסנן ה-HEPA. (איורים 31-1, 31-2).

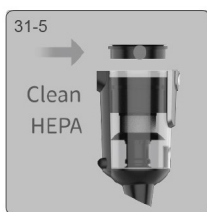

ניקוי נתיב האוויר:

1. הוציאו את מיכל המים המלוכלכים, והסירו את המכסה העליון של המיכל ואת המסנן. נקו ושטפו היטב את המיכל ואת כל החלקים והרכיבו אותם חזרה. התקינו את המיכל במכשיר.
2. נקו עם מברשת צרה את הלכלוך, הגופים הזרים והשיער בתוך נתיב האוויר של מכלול הרצפה.
3. הסירו את מיכל האבק ורוקנו אותו. הסירו את מסנן ה-HEPA והוציאו את הציקלון ופרקו אותו. נקו את כל החלקים והרכיבו מחדש.



הכרזה קולית

ההכרזה הקולית של המכשיר החדש מופעלת כברירת מחדל. ניתן לבטל זאת ולהפעיל מחדש באמצעות לחצן השתק (איור 32).
הערה: ההכרזה הקולית אינה פועלת בהפעלה של השואב הידני.

מחונן סוללה

כאשר הסוללה חלשה במהלך הפעלת השואב העומד, המכשיר יכריז ובתצוגה נרשם "Low battery. Please charge the battery" (סוללה חלשה. נא לטעון את הסוללה) (איור 33), הטעינו את הסוללה.

מצב הסוללה: כאשר המכשיר נמצא בפעולה, בפינה הימנית עליונה של המסך מופיע סימן של מצב הסוללה. סימן מלא: הסוללה טעונה 75%-100%; 3/4 סימן: הסוללה טעונה 50%-75%; 1/2 סימן: הסוללה טעונה 25%-50%; 1/4 סימן: הסוללה טעונה 1%-25%; ללא סימן: הסוללה ריקה לחלוטין. הטעינו את הסוללה לפני השימוש במכשיר.

ניקוי ותחזוקה

ניקוי מיכל מים מלוכלכים (איור 34)



כבו את שואב האבק. הוציאו את מיכל המים המלוכלכים, הרימו את המכסה העליון של מיכל המים, והוציאו ממנו את מסגרת מסנן הקצף. פתחו את המכסה ההפוך של מסגרת מסנן הקצף והוציאו את מסנן הקצף. שפכו מהמיכל את המים המלוכלכים והלכלוך ולאחר מכן שטפו במים נקיים את מיכל המים המלוכלכים, מכסה מיכל המים,

מסגרת מסנן הקצף ומסנן הקצף. אם יש חומר זר בצינור מיכל המים המלוכלך, נקו אותו עם מברשת הניקוי; ייבשו את כל החלקים הנ"ל. התקינו בחזרה את כל הרכיבים במיכל המים המלוכלכים, בסדר הפוך לפירוקם, והתקינו את המיכל במקומו במכשיר.

הערות:

- 1) מומלץ לנקות את המיכל המים המלוכלכים מיד לאחר סיום השימוש בשואב העומד;
- 2) בעת התקנה מחדש של המסנן, אל תקפלו את הגומי השחור הרך שמתחת למסנן.

ניקוי מכלול רצפה (איור 35)



הסירו את חלון המברשת, המברשת, מיכל המים הנקיים ומיכל המים המלוכלכים. הכניסו את מברשת הניקוי דרך החור העגול מתחת למיקום ההתקנה של מיכל המים המלוכלכים ונקו את הצינור מחומרים זרים, קשקשים, שיער וכדומה; היעזרו בלהב שעל מברשת הניקוי כדי לחתוך את השיער המסובך במברשת; נגבו את החלקים המלוכלכים של המכשיר וייבשו אותם.

(ניתן להניח את גליל המברשת במחזיק האביזרים לייבוש).

הערה: אל תשטפו את מכלול הרצפה בנפרד לאחר הסרת גליל המברשת.

ניקוי מיכל האבק

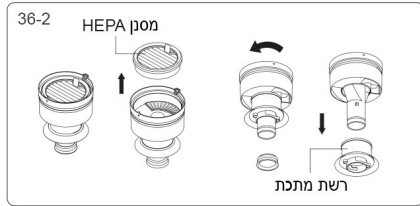

לחצו על לחצן שחרור כוס האבק כדי להסיר את מיכל האבק משואב האבק הידני; לחצו על לחצן שחרור כניסת שאיבה כדי לפתוח את כניסת השאיבה ולרוקן את מיכל האבק; הוציאו את מכלול הציקלון, ואת מסנן HEPA; החזיקו את רשת המתכת, סובבו אותה כדי לפתוח את רשת המתכת ולאחר מכן הסירו אותה כלפי מטה (איורים 36-1, 36-2).

לאחר ניקוי כל החלקים, ניגובם וייבושם, הרכיבו אותם חזרה במקומם. התקינו את מיכל האבק בשואב הידני והתקינו את השואב הידני במקומו במכשיר.

תחזוקה

1. מומלץ לנקות את מיכל המים המלוכלכים, המסנן, מברשת הגליל וחלון המברשת לאחר כל שימוש במכשיר.
2. כדי להימנע מירידה בביצועים של המכשיר, במקרים הבאים:
 - 1) האבק דולף (יוצא) ממסנן HEPA;
 - 2) מסנן הקצף פגום.
 - 3) שיער המברשת נושר או המברשת פגומה.מומלץ להחליף את האביזר הפגום (מתכלה) באביזר חדש.
3. כאשר אינכם משתמשים במכשיר תקופה ארוכה:
 - 1) נקו את המכשיר והאביזרים באופן יסודי, נגבו וייבשו אותם היטב.
 - 2) אחסנו את המכשיר והאביזרים במקום יבש וקריר. אין לאחסן את המכשיר במקום עם לחות גבוהה או החשוף לשמש ישירה.

קראו את כל ההוראות והאזהרות לפני השימוש במכשיר זה. אי מילוי האזהרות וההוראות עלול לגרום להתחשמלות, שריפה או פציעה חמורה.

אזהרות

1. מכשיר זה מיועד לשימוש ביתי בלבד.
2. לפני השימוש במוצר, יש לבדוק ולוודא כי מתח החשמל המקומי מתאים למתח המסומן של המכשיר.
3. בדקו את שלמות המכשיר לפני השימוש בו. אין להשתמש במכשיר ובאביזרים כולל ספק הכוח כאשר הם ניזוקו.
4. השתמשו במכשיר רק על פי ההוראות בחוברת זו.
5. מכשיר זה אינו ניתן לשימוש על ידי ילדים ו/או אנשים בעלי מגבלות פיזיות, תחושתיות או מנטאליות, או חסרי ידע וניסיון, אלא אם הם נמצאים בפיקוח והם כן קיבלו הדרכה מאדם בוגר לאופן השימוש הנכון והבטוח במכשיר וכי הם הבינו את כל הסכנות הכרוכות בכך.
6. המכשיר אינו משחק. יש להרחיק מוצר זה מהישג ידם של ילדים.
7. אין לגעת ו/או להפעיל את המכשיר בידיים רטובות.
8. יש להיזהר מפני נפילה בעת השימוש במדרגות.
9. תיקון המכשיר צריך להתבצע רק על ידי טכנאי מורשה ומיומן. כאשר בוצע במכשיר תיקון על ידי מי שלא הוסמך לכך, הדבר עלול לגרום להתחשמלות או שריפה. החברה ו/או המשווק לא יישאו בכל אחריות למכשיר ו/או לנזקי גוף או רכוש שייגרמו כתוצאה מכך.
10. הטענת סוללת המכשיר יכולה להתבצע אך ורק באמצעות ספק הכוח המסופק עם המכשיר.
11. יש להשתמש במארז הסוללות המסופק עם המכשיר בלבד. שימוש במארז סוללות אחר עלול לגרום להתפוצצות, פציעה ולנזק.
12. כאשר המכשיר אינו פועל בצורה תקינה, או שהוא ניזוק, נפל, נרטב וכו' אין להשתמש בו אלא להביאו לבדיקה במעבדה מתאימה.
13. לפני התחלת הטיפול במכשיר יש לנתק אותו מהחשמל/המטען.
14. אין לגרור את המכשיר או לשאת אותו כאשר מחזיקים בכבל.
15. המכשיר הוא מוצר חשמלי נטען. אין להשאירו פועל ללא פיקוח.
16. יש להסיר את מארז הסוללה לפני התחלת טיפול, ניקוי או אחסון ממושך.
17. אין לחשוף את המכשיר למקור חום ולקרני שמש ישירות.
18. אין לשאוב חפצים וחומרים אשר עלולים לחסום את פתח השאיבה.
19. יש למנוע חסימה של פתחי השאיבה אשר עלולים לגרום להתחממות יתר של המכשיר.
20. המכשיר ומכלול הרצפה מכילים רכיבים חשמליים. אין להרטיב או לשטוף אותם במים.
21. אין לטפל במברשת או לנסות ולפרק/לנקות אותה כל עוד המכשיר בפעולה.
22. אין לשאוב חפצים דליקים כמו פחם, סיגריות וכדומה.
23. אין לשאוב במכשיר חפצים חדים כמו זכוכית שבורה.
24. אין לשאוב במכשיר אבקות כמו גבס, קמח, סיד וכדומה.
25. אין לשאוב במכשיר נוזלים מאכלים (בסיס או חומצה).

26. אין לשאוב במכשיר חומרי או אבקות ניקוי כמו אבקה או נוזל כביסה וכדומה.
27. אין לשאוב חומרים דליקים ו/או נפיצים כמו בנזין, אלכוהול, בושם, צבע וכו'.
28. אין לשאוב חפצי מתכת כמו סיכות מהדקים וכדומה.
29. אל תנסו לתקן או לשנות את המכשיר בעצמכם..
30. כבו את המכשיר ונתקו את ספק הכוח מהחשמל אם המוצר לא מופעל זמן רב.

לתשומת לבכם,

החברה שומרת לעצמה את הזכות לשנות את המכשיר ו/או המפרט הטכני ללא הודעה מראש.

אודות השימוש במכשיר

1. מוצר זה מתאים לרצפה קשה בסביבה מקורה, כולל רצפה שעווה, רצפת גומי, רצפת אריחים ורצפת עץ אטומה, רצפת עץ מלא ומשטח שטוח אחר. שימוש במוצר על משטח לא שטוח עשוי שלא להשיג את האפקט הטוב ביותר.
2. אסור להדליק את המכשיר לפני שמיכל המים המלוכלכים ומיכל המים הנקיים מורכבים במקומם על פי ההוראות.
3. אל תנערו את המכשיר מעלה/מטה ואל תתנגשו איתו בכוח במוצר אחר ו/או בקיר בכדי למנוע דליפה של מים מלוכלכים לתוך המנוע; כאשר המכשיר מופעל, אסור להרים או לטלטל אותו מעלה/מטה ו/או לצדדים, ואל תנסו להטות אותו ו/או להשכיב או להניח אותו בצורה אופקית על הרצפה, וזאת כדי למנוע אפשרות לדליפה של מים מלוכלכים למנוע.
4. אין להפעיל את המכשיר זמן ממושך כאשר פתח היניקה/שאיבה חסום (לכלוך או גוף זר) ואשר מונע את כניסת הזרימת האוויר לקירור המנוע, ועשוי לגרום נזק.
5. לאחר השימוש במכשיר יש לנקות את: מיכל המים המלוכלכים, זרבובית היניקה, נתיב האוויר. אחסנו את המכשיר במקום מאוורר יבש. אין לאחסן במקום עם רטיבות/לחות גבוהה.

עצות לניקוי

1. חדירה של חומרי שאיבה אל המנוע עלולה לגרום נזק למכשיר.
2. להקלת הניקוי ניתן להשתמש חומר ניקוי עם מים נקיים על פי הוראות היצרן. יחס הערבוב המומלץ בין חומר הניקוי והמים הנקיים הוא 1:50. אין להשתמש בחומר ניקוי המכיל חומצה, תמיסה אלקלית או חומרים המזיקים לסביבה.
3. הרחיקו את חומרי הניקוי מהישג ידם של תינוקות וילדים. כאשר חומר הניקוי חדר לעיניים, יש לשטוף מיד את העיניים במים נקיים. כאשר חומר הניקוי נבלע, יש לפנות מיד לטיפול רפואי.
4. הטיפול במים מלוכלכים ו/או עם חומרי ניקוי, יעשה על פי ההוראות המקומיות לשמירת הסביבה.

הטיפול בסוללות משומשות

1. הסוללה של מכשיר זה מכילה חומרים המזיקים לסביבה. יש להוציא את מארז הסוללה מהמכשיר לפני סילוקו.
2. יש לוודא כי המכשיר כבוי לפני הוצאת מארז הסוללה מתוכו.
3. יש להביא את הסוללות המשומשות לנקודת איסוף לסוללות משומשות, בהתאם להוראות המקומיות והשמירה על הסביבה.
4. אין להשליך סוללות משומשות לאש, למים, לאשפה או לטמון אותן באדמה.
5. כאשר הסוללה דלפה על בגד או על העור, יש לשטוף את המקום מיד במים נקיים ולפנות לבדיקה רפואית.

מכשיר זה אינו מיועד לשימוש על ידי אנשים (כולל ילדים) עם יכולות פיזיות, חושיות או שכליות מופחתות, או עם העדר ניסיון וידע. אלא אם הם תחת פיקוח או שקיבלו הנחיות לשימוש במכשיר על ידי האדם האחראי לבטיחותם. ילדים צריכים להיות תחת השגחה, כדי להבטיח, שהם לא משחקים עם המכשיר.

התגברות על תקלה

במקרה תקלה, אנא היעזרו במדריך זה לפני שאתם פונים למוקד השירות.

פתרון	סיבה אפשרית	התקלה
הטעינו את הסוללה	סוללה חלשה	המכשיר לא נדלק או נכבה לפתע
הדליקו את המכשיר	לא הדלקתם את המכשיר	
נקו את המברשת	המברשת תפוסה	
רוקמו את המיכל ונקו אותו	מיכל מים מלוכלכים מלא	
התקינו מחדש את הסוללה	מארז הסוללה לא מותקן כראוי	
נקו את נתיב השאיבה ואת המסנן	פתח השאיבה חסום	
נקו את נתיב השאיבה ואת המסנן	פתח השאיבה חסום	שאיבה חלשה
התקינו את מסנן HEPA	לא הותקן מסנן HEPA	רעש לא תקין
נקו את נתיב השאיבה ואת המסנן	פתח השאיבה חסום	
התקינו את מסנן HEPA	לא הותקן מסנן HEPA	המתז לא מרסס מים
נקו את נתיב השאיבה ואת המסנן	פתח השאיבה חסום	
מלאו את המיכל במים נקיים	מיכל המים הנקיים ריק	
לחצו על לחצן התזה	לא לחצתם על לחצן התזה	מיכל המים הנקיים לא הותקן כראוי
התקינו מחדש את מיכל המים הנקיים	מיכל המים הנקיים לא הותקן כראוי	
ייבשו היטב את מסנן HEPA ואת מיכל האבק לאחר הניקוי	מסנן HEPA ומיכל האבק הותקנו במכשיר רטובים	מים ניתזים מפתח יציאת אוויר
התקינו מסנן מתכת במיכל מים מלוכלכים	לא הותקן מסנן מתכת במיכל מים מלוכלכים	
התקינו מחדש את המסנן, וודאו שהפלסטיק הרך לא מקופל	הפלסטיק הרך מתחת למסנן התקפל	

הערה: אם מדריך פתרון התקלות אינו מספק פתרון או כאשר במסך המכשיר מוצג קוד השגיאה F1 עד F8, אנא פנו אל מוקד השירות.

 System error contact after service	F1 Battery failure	F2 Charger failure	F3 Vacuum motor short-circuited	F4 Battery cell failure
F5 Vacuum motor over current protection	F6 Vacuum motor ver current protection	F7 Serial communication error	F8 NTC failure short or open circuit)	

שם המוצר	שואב יבש/רטוב אלחוטי
דגם	HW10 Pro
הספק	350W
מתח חשמלי	25.2 VDC
סוללה	3800 mAh
משך זמן טעינה	4-5 שעות
ספק כוח, מתח כניסה	100 – 240 VAC , 50-60 Hz

תרשים חשמלי

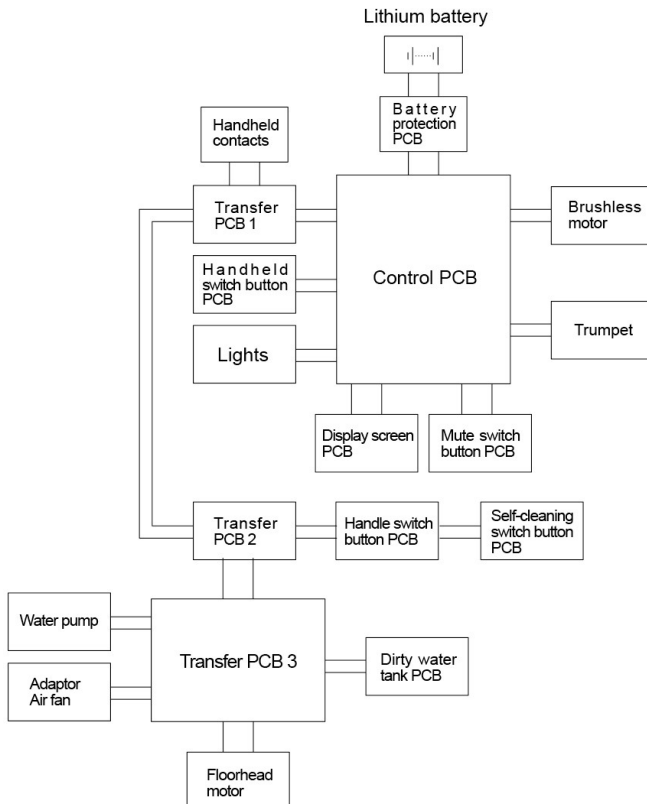

הוראות בטיחות לשימוש במטען

1. מנע/י חדירת מים או לחות.
2. המנע/י מהתזת נוזלים על המכשיר והמטען, כולל חומרי ניקוי וחומצות.
3. הרחק/הרחיקי מטמפרטורה קיצונית כגון קרבה למקור חימום ולרדיאטור, תנור, חשיפת המכשיר והמטען לשמש קופחת וכיוצ"ב.
4. הרחק/הרחיקי ממקורות אש כגון נרות דולקים, סיגריות בוערות ואביזרי עישון בוערים, להבות גלויות וכיוצ"ב.
5. מנע/י נפילת עצמים על המכשיר והמטען.
6. חבר/י את המטען רק לשקע המספק את רמת המתח המסומנת על המטען.
7. נתקי/ את המטען מהחשמל אך ורק על ידי הוצאת גוף המטען משקע החשמל ואין לנתק את המטען על ידי משיכת כבל המטען.
8. ודא/י שכבל המטען מונח כך שאין סכנה שידרכו עליו ו/או יתקלו בו.
9. לעולם אין להחליף את המטען בכזה שאינו מקורי! חיבור לקוי עלול לגרום להתחשמלות המשתמש.
10. בשימוש עם כבל מאריך יש לוודא תקינות מוליך הארקה שבכבל.
11. המכשיר והמטען מיועדים לשימוש פנים בלבד ובסביבה יבשה בלבד ואינם מיועדים לשימוש במקום החשוף לשמש, גשם, רטיבות וכיוצ"ב.
12. יש לאפשר גישה נוחה לניתוק התקע במקרה חירום.
13. אין להטעין את המכשיר ו/או להותיר את המטען מחובר לרשת החשמל כאשר הם מונחים על מזרן, סדין, שמיכה, בד וכיו"ב.

הוראות בטיחות לשימוש בסוללת ליתיום

1. יש להחליף את הסוללה אך ורק בסוללה דומה. החלפה שגויה עלולה לגרום לפיצוץ הסוללה!
2. אם המכשיר אינו בשימוש יש לטעון את הסוללה כל 3 חודשים.
3. שים לב הסוללה הינה סוללה נטענת.
4. אין לחשוף את הסוללה ו/או את מארז הסוללה לחום גבוה כגון מקור אש, תנור, שמש ישירה וכו'.
5. אין להשליך את הסוללה לאשפה, אלא למתקני מחזור.
6. אין לחשוף את הסוללה לגשם או ללחות גבוה. לא לשרוף את הסוללה. לא להרטיב את הסוללה. לא לחמם את הסוללה.
7. הסוללה עלולה להתלקח בעת הטעינה/אחסנה/שימוש.

הוראות אזהרה לתחנת העגינה

1. אין להפעיל באזורים עם לחות גבוהה או טמפרטורה גבוהה.
2. לפני השימוש יש לעיין במדריך למשתמש המצורף למוצר.
3. אין לנסות לפרק לבד את המוצר.
4. יש למקם את העמדה על רצפה ישרה ובניצב לקיר.

תעודת אחריות

הגדרות

במסגרת כתב אחריות זה, למונחים שלהלן המשמעות המפורטת לציידם:

- **"רונלייט"** - יבואנית המוצר ארצה ומשווקת המוצר, רונלייט הלת' בע"מ, ח.פ. 513147751, מרח' הלהב 11, חולון. support@ronlight.co.il, טל': 073-2446060 פקס': 03-9625902.
- **"המוצר"** - מוצר, אשר יובא ארצה על ידי רונלייט ונשוא כתב אחריות זה.
- **"לקוח"** - מי שמחזיק כדין במוצר אשר יובא ארצה על ידי רונלייט בלבד וכן בכתב אחריות זה.
- **"משווק מורשה"** - הגוף המורשה על ידי רונלייט לשווק את המוצר ללקוח.
- **"תחנת שירות מורשת"** - תחנת שירות/מעבדה למתן שירותים טכניים למוצר.
- **"נקודת המכירה"** - נקודת המכירה/בית העסק בו נמכר המוצר ללקוח.

השירות במסגרת כתב אחריות זה מוגבל וכפוף לתנאים הבאים:

1. האחריות למוצר, לרבות למטען המוצר וסוללת המוצר, הינה לתקופה של שנה אחת (12 חודשים) ממועד רכישת הלקוח את המוצר ו/או אספקת המוצר ללקוח, לפי המאוחר מביניהם ("תקופת האחריות"). יחד עם זאת, לנרשמים בלבד במקום הייעודי באתר האינטרנט של רונלייט (www.ronlight.co.il) תינתן שנת אחריות נוספת וזאת למנוע המוצר בלבד.
2. מובהר בזאת כי בכל הנוגע לאביזרים נלווים למוצר, אשר מצויים בערכת המוצר בעת רכישתו (באם מצויים שכאלה), אלה ניתנים ללקוח כמתנה ותקופת האחריות בגינם הינה 30 ימים ממועד רכישת הלקוח את המוצר, זאת כאמור לעיל למעט לעניין מטענו החשמלי של המוצר ואשר לו ניתנת מלוא תקופת האחריות כהגדרתה לעיל.
3. כתב אחריות זה והאחריות שמכוחו תקפים אך ורק למוצר שיובא לישראל על ידי רונלייט ולא יחולו על כל מוצר שיובא ארצה שלא על ידי רונלייט. כמו כן אחריותה של רונלייט מוגבלת למוצרים המצויים בגבולות הארץ בלבד.
4. מוצר אשר במרוצת תקופת האחריות נתגלה כלקוי בבדיקת מעבדה של רונלייט ו/או מי מטעמה, יתוקן על ידי רונלייט ו/או מי מטעמה ו/או יוחלפו בו חלקים פגומים ו/או חלקים אשר לא תפקדו כהלכה, זאת בחלקים חדשים ומקוריים ובהתאם לשיקול דעתה המקצועי של רונלייט ו/או מי מטעמה. למעט במקרים בהם, על פי סייגי כתב אחריות זה ו/או על פי הסייגים הנקובים בדין, לא תחול האחריות הניתנת ללקוח, כל תיקון ו/או החלפה כאמור בתקופת האחריות ייעשו על חשבונה של רונלייט. רונלייט ו/או מי מטעמה ימסרו ללקוח אישור על ביצוע התיקון האמור והכולל פירוט של מהות התיקון והחלקים שהוחלפו במוצר, באם הוחלפו. ההתחייבות לתיקון כאמור בכתב אחריות זה בכלל ובסעיף זה בפרט כפופה להוראות ולסייגים שבכתב אחריות זה ובכלל דין.

5. נבצר מרונלייט ו/או מי מטעמה לתקן את המוצר וזאת מכל סיבה שהיא ולאחר שנתגלה במוצר ליקוי כאמור לעיל – רונלייט ו/או מי מטעמה יספקו ללקוח מוצר חדש זהה או מסוג ואיכות דומים ושווי ערך. לחלופין תשיב רונלייט ללקוח את התמורה ששילם בעד המוצר, הכל לפי שיקול דעתה הבלעדי של רונלייט. ההתחייבות לאמור בכתב אחריות זה בכלל ובסעיף זה בפרט, כפופה להוראות ולסייגים שבכתב אחריות זה ובכל דין.
 6. קבלת המוצר בידי הלקוח, בעת הרכישה ובעת קבלתו מבדיקה ו/או מתיקון, מהווה אישור מצד הלקוח כי בעת קבלת המוצר בידי המארז החיצוני של המוצר וחלקי המוצר החיצוניים חפים מכל פגם.
 7. היה והמוצר תוקן או הוחלף על ידי רונלייט ו/או מי מטעמה, תוסף ותחול האחריות שלפי כתב אחריות למוצר המתוקן או המוחלף וזאת ליתרת תקופת האחריות. תקופת האחריות לא תוארך מעבר לתקופת האחריות המקורית עקב תיקונים ו/או החלפות. המוצר המקולקל, אם הוחלף, וכל חלק שהוחלף במוצר, אם הוחלף, יהיו לאחר ההחלפה לרכוש רונלייט ו/או מי מטעמה.
 8. בכל מקרה של מימוש האחריות ו/או מסירת המוצר לתיקון בתקופת האחריות, יתבקש הלקוח להציג לרונלייט ו/או מי מטעמה את מדבקת האחריות המקורית שעל גבי המוצר. כן יתבקש הלקוח להסיר וליטול עמו כל אביזר הצמוד למוצר, בין אם כזה המחובר למוצר ובין אם לאו, וזאת טרם מסירת המוצר לתיקון ולרונלייט לא תהיה כל אחריות לאביזר כאמור.
 9. עת נמסר מוצר לבדיקה, רונלייט ו/או מי מטעמה תבדוקנה אותו ובמידת הצורך תתקנה אותו וזאת עד חלוף 10 ימים מהיום שבו נמסר המוצר לתחנת השירות. נמסר המוצר לנקודת המכירה, רונלייט ו/או מי מטעמה יעשו כאמור לעיל עד חלוף 14 ימים מיום מסירת המוצר. שבתות וחגים לא יבואו במניין התקופות שנקבעו בסעיף זה.
 10. על אף כל האמור בכתב אחריות זה, רשאית רונלייט לדרוש תמורה בעד תיקון שביצעה במוצר, בעד הובלתו או בעד החלפתו, הכול לפי העניין, במידה ונתברר לפני ביצוע התיקון שהקולקל במוצר נגרם כתוצאה מאחת (או יותר) מהסיבות שלהלן:
 - (1) כוח עליון שהתרחש במועד מאוחר ממועד מסירת המוצר ללקוח;
 - (2) זדון או רשלנות של הלקוח, לרבות שימוש במוצר בניגוד להוראות השימוש ולרבות שימוש באביזרים לא מקוריים ו/או לא ייעודיים ו/או שאינם מאושרים על ידי יצרן המוצר;
 - (3) חשיפת המוצר לרטיבות ו/או לחות ו/או לתנאים סביבתיים בלתי נאותים;
 - (4) תיקון שנעשה במוצר בידי מי שלא הורשה לכך מטעם היצרן ו/או רונלייט ו/או מי מטעמן, בנסיבות שאינן נובעות מהפרת חיוביה של רונלייט לפי כתב אחריות זה;
 - (5) באם הלקוח לא מסר את המוצר לתיקון במהלך תקופת האחריות.
- כתב אחריות זה אינו מכסה התקנות ו/או שינויים שהלקוח ו/או מי מטעמו ביצעו במוצר.

11. האחריות הכוללת של רונלייט וכל מי מטעמה לתביעת נזקים כלשהם שייגרמו כתוצאה משימוש במוצר, ללא קשר לנסיבות אשר גרמו לנזק, לא תעלה בשום מקרה על מחיר הרכישה המקורי של המוצר. רונלייט לא תהיה אחראית בשום מקרה לנזקים עקיפים ו/או מיוחדים ו/או תוצאתיים ו/או נלווים, בין במישרין ובין בעקיפין, בין אם במקרה או כתוצאה משימוש במוצר, כולל אך לא מוגבל להפסדים כלשהם העשויים להיגרם בהכנסה ו/או ברווח ללקוח ו/או לצד שלישי, עקב שימוש ו/או אי שימוש במוצר או ציוד נלווה, ותביעות על ידי צד שלישי עקב שימוש במוצר. רונלייט לא תהיה אחראית בשום צורה.
12. למעט התחייבותה המפורשת של רונלייט כמפורט בכתב אחריות זה, לא קיימת כל אחריות או התחייבות של רונלייט, בין בכתב ובין בעל פה. כל אחריות למוצר תהיה בהתאם לכתב אחריות זה ולדין החל בלבד.
13. עד תום שנה מתום תקופת האחריות רשאי הלקוח לרכוש מרונלייט חלקי חילוף למוצר.
14. משווק מורשה ו/או תחנת שירות מורשית ו/או כל גוף ו/או כל אדם – אינם מוסמכים על ידי רונלייט ואינם מורשים על ידה לתת אחריות ו/או מחויבות כלשהי החורגים ממסגרת כתב אחריות זה.
15. האחריות על פי כתב אחריות זה תקפה בתחומי מדינת ישראל בלבד ועל הוראות כתב אחריות זה יחולו באופן ייחודי חוקי מדינת ישראל.
16. לקבלת שירות יש לפנות לאחת מנקודת השירות של רונלייט (פירוט עדכני של נקודות השירות מופיעה באתר האינטרנט של רונלייט שכתובתו: www.ronlight.co.il) וכן בנקודת המכירה בה רכשת את המוצר. קודם לכן, נא עיין/י במדריך למשתמש. ייתכן ובדיקת הוראות השימוש או תכונות המוצר כאמור במדריך תחסוך לך פנייה לנקודת השירות ו/או המכירה.

פרטי המוצר

סוג המוצר ותיאורו: _____

שם הדגם: _____ מספר סידורי: _____

שנת ייצור: _____ תאריך הרכישה: _____/_____/_____

פרטי החנות המוכרת: _____

חתימת תחנת השירות/המכירה: _____

חתימת נציג (וחותמת): _____

JIMMY

 **RONLIGHT**
היבואן הרשמי